

ACCESO



ITEM	MODELO	DESCRIPCION	IMAGEN	UND	STOCK	GARANTIA		
------	--------	-------------	--------	-----	-------	----------	--	--

ACCESO Y ASISTENCIA CON DETECCION DE TEMPERATURA

LÍNEA DE CONTROL DE ACCESO Y DETECCION DE TEMPERATURA Y USO DE MASCARILLA

1	SpeedFace-V5L-TI 	<p>*RECONOCIMIENTO FACIAL Y IMAGENES TERMICAS CON DETECCION DE MASCARILLA Tiempo de detección: ≤0.2s Distancia de medición: 30-120 cm Capacidad de la cara: 6,000 (1: N) Capacidad de la palma: 3,000 (1: N) Capacidad de huella digital: 6,000 (10,000 optional) Capacidad de transacción: 200,000 Memoria: 512M RAM / 8G ROM Comunicación: TCP / IP, WIFI (opcional), RS485 NO RFID - INDOOR Software ZKBIOSECURITY V5000 2.0, BIOACCESS, BIOTIME 8.0</p> <p> </p>		UND	A PEDIDO	12 meses	-	-
2	PROFACE-X-TI 	<p>*RECONOCIMIENTO FACIAL Y IMAGENES TERMICAS CON DETECCION DE MASCARILLA Tiempo de detección: ≤0.2s Distancia de medición: 30-120 cm Versión de instalación para montaje en pared Capacidad de la cara: 30,000 (1: N), 50,000 (Opcional) Capacidad de la palma: 5,000 (1: N) Transacciones: 1,000,000 Comunicación: TCP / IP, entrada / salida Wiegand, SRB, WIFI (opcional) opcional: WIFI - NO RFID, INDOOR. Software ZKBIOSECURITY V5000 2.0, BIOACCESS, BIOTIME 8.0</p> <p> </p>		UND	A PEDIDO	12 meses	-	-

CONTROL DE TIEMPO & ASISTENCIA

LÍNEA DE CONTROL DE TIEMPO Y ASISTENCIA PARA NEGOCIOS

3	LX16 	<p>Especificaciones Técnicas Versión de Algoritmo ZKFinger VX 10.0 Capacidad e Usuarios 500 Capacidad de Huellas 500 Capacidad de Eventos 50.000 Comunicación USB-Host/Cliente Funciones Estándar Timbre Programado, SSR, ID de 9 Dígitos, Entrada T9, Múltiples Idiomas, Comprobación de Registros</p>		UND	A PEDIDO	12 meses	-	-
4	K14 PRO 	<p>CONTROL DE ASISTENCIA IP MEDIANTE HUELLA DIGITAL Y TARJETA ID Pantalla TFT de 2.8 Pulgadas Capacidad de Huellas 3000 Capacidad de Tarjetas 3000 Capacidad de Eventos 200,000 Comunicación TCP/IP, USB-Host Fuente de Alimentación 5V DC 2A NO INCLUYE ADMS</p> <p></p>		UND	CONSULTAR STOCK	12 meses	-	-
5	K20 PRO 	<p>CONTROL DE ASISTENCIA Y ACCESO BASICO IP Pantalla TFT de 2.8 Pulgadas Capacidad de Huellas 3000 Capacidad de Tarjetas 3000 Capacidad de Eventos 200,000 Comunicación TCP/IP, USB-Host Fuente de Alimentación 5V DC 2A Batería de respaldo NO INCLUYE ADMS</p> <p></p>		UND	CONSULTAR STOCK	12 meses	-	-
6	K30 Pro 	<p>CONTROL DE ASISTENCIA Y ACCESO BASICO IP Capacidad de Huellas 3.000 Capacidad de Tarjetas ID 3.000 Capacidad de Eventos 200,000 Pantalla TFT 2.8 pulgadas Comunicación TCP/IP, USB-Host Batería Incorporada Fuente de Alimentación DC 12V 1.5A NO INCLUYE ADMS</p> <p></p>		UND	A PEDIDO	12 meses	-	-
7	IN02-A 	<p>CONTROL DE ASISTENCIA CON ACCESO BASICO ZK-IN01A/ID Capacidad de Huellas: 3,000 Tarjetas: 10,000 Lector RFID: EM Marin 125 KHz Transacciones: 100,000 Conexión cerradura eléctrica, botón de salida, sensor de puerta, alarma Wiegand 26bits Input & Output Puerto USB: carga y descarga de Datos Alimentación: 12Vdc/1.5A - NO INCLUYE ADMS</p> <p></p>		UND	A PEDIDO	12 meses	-	-

8	ICLOCK880/ID ZKTECO	CONTROL DE ASISTENCIA IP Y ACCESO BASICO MEDIANTE HUELLA, TARJETA ID Y REGISTRO FOTOGRAFICO. Pantalla de 3.5" TFT huellas 8,000 Tarjetas 10,000 registros 200,000 Puertos: TCP/IP, RS232/485, USB Host / Protector de huella digital-NO INCLUYE ADMS			UND	A PEDIDO	12 meses	-	-
9	S922/WIFI ZKTECO	CONTROL DE ASISTENCIA IP PORTATIL REFORZADO / HUELLA Y TARJETA ID. Pantalla táctil de 3.5" TFT huellas 5,000 Tarjetas 30,000 registros 200,000 / Puertos: TCP/IP, USB Host / Protector de huella digital / Mensajes en pantalla / Batería interna de respaldo, incluye Licencia ADMS y fuente alimentación/ IDEAL PARA CONTROL DE PERSONAL EN CONSTRUCTORAS Y MINERIA. INCLUYE ADMS			UND	CONSULTAR STOCK	12 meses	-	-
10	S922/3G ZKTECO	CONTROL DE ASISTENCIA IP PORTATIL REFORZADO / HUELLA Y TARJETA ID. Pantalla táctil de 3.5" TFT huellas 5,000 Tarjetas 30,000 registros 200,000 Puertos: TCP/IP, USB Host / Protector de huella digital / Mensajes en pantalla / Batería interna de respaldo / Incluye Licencia ADMS y fuente alimentación/ IDEAL PARA CONTROL DE PERSONAL EN CONSTRUCTORAS Y MINERIA. INCLUYE ADMS			UND	A PEDIDO	12 meses	-	-
11	ASA1222E alhua TECHNOLOGY	CONTROL DE ASISTENCIA MEDIANTE HUELLA DIGITAL. Pantalla TFT de colores de 2,4 pulgadas / Capacidad de 2000 huellas de / 1000 usuarios / 100,000 registros. Comunicación: USB Host-Cliente / Alarma. Verificación: Huella+Password, Solo Huella, Solo Pasword. Verificación de velocidad extrema <1.5s Firmware de actualización flash USB Informe de asistencia de exportación flash USB			UND	A PEDIDO	12 meses	-	-
12	ASA2212A alhua TECHNOLOGY	CONTROL DE ASISTENCIA IP Y ACCESO BASICO, mediante Huella Digital, tarjeta Mifare y registro fotografico. Métodos de verificación de huella digital, contraseña o tarjeta Mifare1 - 13.56MHZ Cámara integrada 1.3MP para capturar la foto en tiempo real. Capacidad de 3,000 huellas / 1,000 usuarios / 150,000 registros / Puertos TCP/IP y USB Host			UND	A PEDIDO	12 meses	-	-
13	SLK20R ZKTECO	LECTOR BIOMETRICO SILKID DE ALTO RENDIMIENTO USB • Certificado FBI/ Homologado por la RENIEC • Función anti-falsificación de huellas digitales. • Amplia zona de captura de huellas y alta calidad de imagen. • Reconocimiento rápido de huellas secas, ásperas y húmedas. • USB 2.0 de alta velocidad. • Fácil Instalación y Conectividad. • Modo de reposo.	 		UND	CONSULTAR STOCK	12 meses	-	-
14	ZK8500R ZKTECO	ENROLADOR DE HUELLAS DIGITALES Y TARJETAS ID 125Khz / MIFARE 13.56MHz Permite registrar la huella digital o tarjeta del usuario gracias al Software de ZKTECO para tiempo y asistencia y control de accesos, el software de control de rondas. Comunicación: USB 1.1/2.0 / Windows 2000/XP/2003/Vista. SDK disponibles para futuro desarrollo.			UND	A PEDIDO	12 meses	-	-
15	ZK9500 ZKTECO	ENROLADOR DE HUELLAS DIGITALES CPU 280MHz DSP/Flash 32 MB /SoC RTOS Calidad de imagen 2 millones de pixeles CMOS Datos de Huella Digital Cifrados Comunicación USB 2.0 / USB 1.1/ Interfaz USB Tipo A Tamaño de Imagen 300 x 400 Pixeles (FAP 20)/Formato de Imagen RAW, BMP, JPG SDK disponibles para futuro desarrollo.			UND	A PEDIDO	12 meses	-	-





















LÍNEA DE CONTROL DE ASISTENCIA & ACCESO CON RECONOCIMIENTO FACIAL

16	MB460/ID ZKTECO	CONTROL DE ASISTENCIA IP Y ACCESO BASICO MEDIANTE RECONOCIMIENTO FACIAL, HUELLA Y TARJETA ID. Capacidad de Rostros 1.500 Capacidad de Huellas 2.000 Capacidad de Tarjetas 2.000 Capacidad de Eventos 100.000 Pantalla TFT de 2.8 Pulgadas Comunicación TCP/IP, USB-Host Interfaz de Control de Acceso Cerradura Eléctrica, Botón de Salida, Alarma NO INCLUYE ADMS			UND	A PEDIDO	12 meses	-	-
17	SilkBio-101TC/ID ZKTECO	Control de Asistencia y Acceso IP con Reconocimiento Facial. Capacidad de Rostros 2.000 Capacidad de Huellas 3.000 Capacidad de Tarjetas RFID 3.000 Capacidad de Eventos 100.000 Pantalla TFT de 2.8 Pulgadas Comunicación TCP/IP, USB-Host. Funciones Opcionales ADMS, Impresora Externa por RS232 NO INCLUYE ADMS			UND	A PEDIDO	12 meses	-	-
18	MB20-VL/ID ZKTECO	Terminal de control de acceso y asistencia Capacidad de Rostros: 100 Capacidad de Huellas: 500 Capacidad de eventos: 50,000 Pantalla: LCD 2.8 Pulgadas Comunicación: TCP/IP, USB-Host Funciones Estándar: Horario de Verano, Timbre Programado, Multi-Verificación, Salida 5V Interfaz de Control de Acceso: Cerradura Eléctrica, Botón de Salida, Alarma Velocidad de Verificacón: < 1 Seg.			UND	CONSULTAR STOCK	12 meses	-	-

19	uFace402 PLUS 	CONTROL DE ASISTENCIA IP Y ACCESO BASICO MEDIANTE DETECCION FACIAL, HUELLA Y TARJETA ID Pantalla Touch de 4.3 Pulgadas Capacidad de Rostros 3.000 Capacidad de Palma 3.000 Capacidad de Tarjetas 10.000 Capacidad de Registros 100.000 Comunicación TCP/IP, USB-Host 		UND	A PEDIDO	12 meses	-	-	
20	MB560-VL/ID 	TERMINAL MULTI-BIOMETRICA FACIAL Capacidad de la cara 3.000 Capacidad de huella digital 3.000 RFID 10,000 (opcional) Actas 100,000 Cámara de 2MP WDR con poca luz Comunicación TCP / IP, Wi-Fi (opcional), host USB Accesorio Cerradura eléctrica de terceros, sensor de puerta, botón de salida Voltaje 12V 3ª , Software BioTime 8.0 		UND	A PEDIDO	12 meses	-	-	
CONTROL DE ASISTENCIA Y ACCESO - GREEN LABEL - VISIBLE LIGHT									
21	G3-ID 	Huellas 5.000 Rostros 3.000 (1:N) / 4.000 (1:1) Tarjetas 10.000 Eventos 100.000 TCP/IP, USB-Host, Salida Wiegand Relevador para Cerradura Salida de Alarma Botón de Salida, Sensor de Puerta Múltiples Métodos de Verificación Detección de Dedo Vivo Detección de Rostro Duplicado INCLUYE ADM5 		UND	A PEDIDO	12 meses	-	-	
22	G3-ID-POE 	Huellas 5.000 Rostros 3.000 (1:N) / 4.000 (1:1) Tarjetas 10.000 Eventos 100.000 TCP/IP, USB-Host, Salida Wiegand Relevador para Cerradura Salida de Alarma Botón de Salida, Sensor de Puerta Múltiples Métodos de Verificación Detección de Dedo Vivo INCLUYE ADM5 		UND	A PEDIDO	12 meses	-	-	
23	G3-PRO/ID 	TERMINAL MULTI-BIOMETRICA FACIAL Huellas 20.000(1:N) Rostros 12,000 Palmas 6,000 Tarjetas 20.000 Eventos 1.000.000 1.4GHz Quad Core CPU Memory 1G RAM / 1G Flash SilkID Fingerprint Sensor 4.3 Inches Touch Screen Hi-Fi Voice & Indicator Tamper Switch Alarm 		UND	A PEDIDO	12 meses	-	-	
24	Tabox 24 	GABINETE METÁLICO PARA ZKTECO ESPACIO PARA HUELLA Y CAMARA MODELO: ZK-TABOX04 MARCA: ZKTECO - COMPATIBLE CON G3		UND	A PEDIDO	12 meses	-	-	
25	SpeedFace-V4L 	Control de Acceso Biométrico Híbrido Basado en Linux Monitor Monitor Pantalla táctil de 4 " Capacidad facial 800 Capacidad de la palma 800 Capacidad de la tarjeta 1000 Comunicación TCP / IP, host USB, entrada / salida Wiegand, RS485 Cerradura eléctrica, sensor de puerta, botón, alarma, Velocidad de reconocimiento facial ≤1s INCLUYE ADM5   		UND	CONSULTAR STOCK	12 meses	-	-	
27	ASA3213GL-MW 	Terminal de asistencia de FACT Time Pantalla táctil LCD de 4,3 pulgadas; resolución 480 x 272 Con lente doble gran angular de 2MP, iluminador LED blanco, luz IR Admite asistencia de rostro, tarjeta y contraseña Admite 500 usuarios, 500 imágenes de caras, 500 tarjetas, 150.000 registros		UND	A PEDIDO	12 meses	-	-	
28	SpeedFace-V5L 	Terminal de reconocimiento facial de alta velocidad Pantalla touch de 5" LCD Usuarios 10,000 Rostros 6,000 Huellas y Tarjetas 10,000 Registros 200,000 Comunicación TCP/IP, USB Host. RS232, RS485; entrada y salida Wiegand Acceso Cerradura de puerta, sensor de puerta, alarma, botón de salida Energía 12V 3amp INCLUYE ADM5   		UND	A PEDIDO	12 meses	-	-	
29	PROFACE-X 	Terminal de reconocimiento facial antivandálica para exterior VISIBLE LIGHT Rostros: 50,000 (1:N) Transacciones: 1,000,000 Fotos de usuario: 30,000 Fotos de transacciones: 10,000 Interfaz de Control de Acceso TCP/IP Entrada y salida Wiegand RS485 / RS232 Funciones Especiales IP68 & IK04 INCLUYE ADM5   		UND	A PEDIDO	12 meses	-	-	

30	ProCapture-WP 	CONTROL DE ACCESO IP, HUELLA Y TARJETA ID Huellas 20.000 Tarjetas 50.000 Eventos 500.000 Sensor de Huella SilkID Pantalla TFT-LCD de 2.4" Lector RFID 125KHz / MIFARE (Opcional) Teclado Touch POE (IEEE 802at Opcional) Relevarador para Cerradura Salida de Alarma / Entrada Auxiliar, Botón de Salida / Sensor de Puerta TCP/IP, RS485, USB-Host Entrada / Salida Wiegand) INCLUYE ADMS	  	UND	A PEDIDO	12 meses	-
31	ASI4213Y 	Controlador de acceso de reconocimiento facial Pantalla IPS de 7 pulgadas resolución 1024 x 600 Lente WDR gran angular de 2MP Distancia cara-cámara: 0,3 m - 2,0 m; altura humana: 0,9 m - 2,4 m Exactitud de verificación facial > 99,5%; 2, 000 usuarios, 2, 000 caras, 2, 000 tarjetas, 2, 000 contraseñas 50 administradores.	  	UND	A PEDIDO	12 meses	-

LICENCIAS - CONTROL DE ASISTENCIA - SOFTWARE WEB - BIOTIME 8.0

32	 BIOTIME 8.0 	BioTime 8.0 - Software Integral de Gestión de tiempo y asistencia para 10 dispositivos.	 10 Dispositivos	UND	A PEDIDO	Perpetua	-
33	 ZKBT-DEV-P20 	BioTime 8.0 - Software Integral de Gestión de tiempo y asistencia para 20 dispositivos.	 20 DISPOSITIVOS	UND	A PEDIDO	12 meses	-
34	 ZKBT-DEV-P50 	BioTime 8.0 - Software Integral de Gestión de tiempo y asistencia para 50 dispositivos.	 50 Dispositivos	UND	A PEDIDO	12 meses	-
35	 ZKBT-APP-P20 	BioTime App Herramienta de Gestión de Asistencia Móvil ZKBT-APP-P20 Fácil Operación: Navegación en 2 pasos • Registro de Asistencia en Tiempo Real con detalles de ubicación geográfica • Envío de fotografía del lugar de trabajo • Notificaciones y Actualizaciones • Solicitud online de permisos • Aprobación/Rechazo de solicitudes por el Administrador o Aprobador • Visualización de horarios y turnos • Mensajes Públicos y Privados • Disponible en iOS y Android	 1 a 20 Dispositivos	UND	A PEDIDO	12 meses	-
36	 ZKBT-APP-P50 	BioTime App Herramienta de Gestión de Asistencia Móvil ZKBT-APP-P20 . Fácil Operación: Navegación en 2 pasos • Registro de Asistencia en Tiempo Real con detalles de ubicación geográfica • Envío de fotografía del lugar de trabajo • Notificaciones y Actualizaciones • Solicitud online de permisos • Aprobación/Rechazo de solicitudes por el Administrador o Aprobador • Visualización de horarios y turnos • Mensajes Públicos y Privados • Disponible en iOS y Android	 50 Dispositivos	UND	A PEDIDO	12 meses	-
37	 ZKBT-APP-P100 	BioTime App Herramienta de Gestión de Asistencia Móvil ZKBT-APP-P20 , Fácil Operación: Navegación en 2 pasos • Registro de Asistencia en Tiempo Real con detalles de ubicación geográfica • Envío de fotografía del lugar de trabajo • Notificaciones y Actualizaciones • Solicitud online de permisos • Aprobación/Rechazo de solicitudes por el Administrador o Aprobador • Visualización de horarios y turnos • Mensajes Públicos y Privados • Disponible en iOS y Android	 100 Dispositivos	UND	A PEDIDO	12 meses	-
38	 ADMS 	Función ADMS - Tiempo y Asistencia/ Para gestión remota de dispositivos de las familias UA, iClock, uFace, S9xx. SE VENDE ÚNICAMENTE POR LA COMPRA DE ALGUN EQUIPO PUBLICADO EN LA LISTA.	 01 Dispositivo	UND	A PEDIDO	12 meses	-

CONTROL DE ACCESO

CONTROL DE ACCESO STANDALONE / IP





39	SF100/ID ZKTECO	<p>Pantalla TFT Touch de 2.4 Pulgadas Sensor de Huella Sensor Óptico ZK (500DP1) Capacidad de Huellas 1.500 Capacidad de Tarjetas (Opcional) 5.000 (EM/Mifare) Capacidad de Eventos 80.000 Comunicación TCP/IP, RS485, USB Host Interfaz de Control de Acceso Cerradura, Sensor de Puerta, Alarma, Botón de Salida, Timbre Wiegand Entrada y Salida Entrada Auxiliar 1 Fuente de Alimentación DC 12V 3ª Versión de Algoritmo ZKFinger VX10.0</p>  		UND	CONSULTAR STOCK	12 meses			
40	MA500 ZKTECO	<p>Control de Acceso IP Outdoor por Huella y Tarjeta Huellas Digitales 3,000 Plantillas Tarjetas 30,000 Eventos 100,000 Comunicación RS485 y TCP/IP Interfaz de Acceso Cerradura, Sensor de Puerta, Botón de Salida y Alarma Wiegand Salida Fuente de Alimentación 12VDC 3ª Grado de Protección IP65</p>  		UND	CONSULTAR STOCK	12 meses			
41	SC405/ID ZKTECO	<p>Terminal con Lector RFID para Control de Acceso Pantalla TFT LCD 2 Pulgadas Capacidad de Tarjetas 30,000 Capacidad de Eventos 80,000 Comunicación TCP/IP, RS232/485 y USB-Host Wiegand Entrada y Salida Cerradura Eléctrica, Sensor de Puerta, Botón de Salida, Alarma.</p>  		UND	A PEDIDO	12 meses			
42	SA40B-E ZKTECO	<p>CONTROL DE ACCESO RFID Y CLAVE Frecuencia de operación 125kHz Tensión de funcionamiento DC 9 a 15V Control de Acceso independiente Capacidad de usuario: 2,000 Capacidad de contraseñas: 2,000 Contraseña: 4 a 6 dígitos Modos de verificación: tarjeta / contraseña / tarjeta y contraseña 1 relé / 1 sensor de puerta / 1 botón de salida / 1 timbre de puerta</p>		UND	A PEDIDO	12 meses			
43	F22/ID ZKTECO	<p>Pantalla a Color TFT-LCD de 2.4 pulgadas Capacidad de Huellas Digitales 3,000 Capacidad de Tarjetas 5,000 (Opcional) ID o MIFARE Capacidad de Eventos 30,000 Comunicación TCP/IP, RS232/485, USB-Host, Wi-Fi Interfaz de Acceso, Cerradura Eléctrica, Sensor de Puerta, Botón de Salida, Alarma Wiegand Entrada y Salida Fuente de Alimentación 12V DC 3ª NO INCLUYE FUENTE.</p> 		UND	A PEDIDO	12 meses			
44	ASI1201A-D alhua TECHNOLOGY	<p>Control de Acceso IP por contraseña y/o Tarjeta ID Teclado táctil y pantalla LCD / Capacidad de 30,000 tarjetas válidas y 150,000 registros. TCP / IP a PC / Wiegand o RS -485 interfaz con el lector .Control de Acceso Cerradura Eléctrica, Sensor de Puerta, Botón de Salida, Alarma Input x 2, Alarm Output x 2. Asistencia de software</p>		UND	A PEDIDO	12 meses			
45	ASI1212D alhua TECHNOLOGY	<p>Control de Acceso IP Outdoor por Huella y Tarjeta ID Teclado táctil y pantalla LCD / Capacidad de 30,000 tarjetas válidas y 150,000 eventos, 3,000 huellas. / Grado de Protección IP65 / Puertos: TCP/IP, Wiegand34/26 y RS485 / Control de Acceso: Cerradura Eléctrica, Sensor de Puerta, Botón de Salida y Alarma. Soporte P2P, DHCP Alarma de tiempo de puerta, alarma de intrusión, alarma de coacción y alarma de sabotaje .Anti-passback, multi-tarjeta abierta</p>		UND	A PEDIDO	12 meses			
<p>PANELES DE CONTROL DE ACCESO PARA MIFARE  </p>									
46	EC10 Package B ZKTECO	<p>Panel de Control IP para Elevadores. Pisos Soportados 10 Capacidad de Huellas 3,000 Capacidad de Tarjetas 30,000 Capacidad de Eventos 100,000 Comunicación TCP/IP, RS485 Comunicación con EX16 RS485 Voltaje de Operación 12V DC 1ª Tarjetas EX16 Soportadas 3 Dimensiones 242 x 95 x 60 mm Peso Total 0.8 Kg</p> 		UND	CONSULTAR STOCK	12 meses	-	-	
47	EX16 Package A ZKTECO	<p>Tarjeta de Expansión de 16 pisos Pisos Soportados 16 Comunicación con EC10 RS485 Dirección con EC10 Establecido con DIP Switch Voltaje de Operación 12V DC 1ª Dimensiones 160 x 106 mm Peso Total 0.2Kg</p> 		UND	A PEDIDO	12 meses	-	-	
48	ZKBS-ELE-ONLINE-S1 ZKTECO	<p>BIOSECURITY MODULO CONTROL DE ELEVADORES Licencia por panel EC10 ZKBS-ELE-ONLINE-S1</p>  		UND	A PEDIDO	12 meses	-	-	

PANELES PARA CONTROL DE ACCESO



49	InBIO160 Package B 	Paneles IP Biométricos para Control de Acceso Control para 1 puerta 04 (2 Wiegand 26-bit y 2 RS-485) Usuarios 30,000 Huellas 3,000 Registros 100,000 Puertos: TCP/IP y RS-485 Entrada: 1 Botones de salida, 1 sensores de puerta, 1 auxiliares / Salida: 01 Relevisor C para cerraduras y 01 relevisor C para salida auxiliar / Ranura SD-Card. Software: ZKAccess 3.5 (Gratis)			UND	A PEDIDO	12 meses	-	-
50	InBIO260 Package B 	Paneles IP Biométricos para Control de Acceso 08 (4 Wiegand 26-bit y 4 RS-485) Control para 2 puertas Usuarios 30,000 Huellas 3,000 Registros 100,000 Puertos: TCP/IP y RS-485 / Entrada: 2 Botones de salida, 2 sensores de puerta, 2 auxiliares / Salida: 2 Relevisores C para cerraduras y 2 relevisores C para salida auxiliar / Ranura SD-Card. Software: ZKAccess 3.5 (Gratis)			UND	CONSULTAR STOCK	12 meses	-	-
51	inBIO460 Package B 	Paneles IP Biométricos para Control de Acceso 12 (8 RS-485 Series FR 4 Wiegand 26-bits) Control para 4 puertas Usuarios 30,000 Huellas 3,000 Registros 100,000 Puertos: TCP/IP y RS-485 / Entrada: 4 Botones de salida, 4 sensores de puerta, 4 auxiliares / Salida: 4 Relevisores C para cerraduras y 4 relevisores C para salida auxiliar / Ranura SD-Card. Software: ZKAccess 3.5 (Gratis)			UND	A PEDIDO	12 meses	-	-
52	InBIO160 PRO Box 	Paneles IP Biométricos para Control de Acceso Control para 1 puerta 04 (2 Wiegand 26-bit y 2 RS-485) Usuarios 30,000 Huellas 20,000 Registros 100,000 Puertos: TCP/IP y RS-485 Entrada: 1 Botones de salida, 1 sensores de puerta, 1 auxiliares / Salida: 01 Relevisor C para cerraduras y 01 relevisor C para salida auxiliar / Ranura SD-Card. Software: ZKAccess 3.5 (Gratis) Software: BIOSECURITY GREEN LABEL			UND	CONSULTAR STOCK	12 meses	-	-
53	inBIO260 PRO Package B 	Paneles IP Biométricos para Control de Acceso 08 (4 Wiegand 26-bit y 4 RS-485) Control para 2 puertas Usuarios 30,000 Huellas 20,000 Registros 100,000 Puertos: TCP/IP y RS-485 / Entrada: 2 Botones de salida, 2 sensores de puerta, 2 auxiliares / Salida: 2 Relevisores C para cerraduras y 2 relevisores C para salida auxiliar / Ranura SD-Card. Software: BIOSECURITY GREEN LABEL			UND	A PEDIDO	12 meses	-	-
54	inBIO460 Pro Box 	Paneles IP Biométricos para Control de Acceso 12 (8 RS-485 Series FR 4 Wiegand 26-bits) Control para 4 puertas Usuarios 30,000 Huellas 20,000 Registros 100,000 Puertos: TCP/IP y RS-485 / Entrada: 4 Botones de salida, 4 sensores de puerta, 4 auxiliares / Salida: 4 Relevisores C para cerraduras y 4 relevisores C para salida auxiliar / Ranura SD-Card. Software: BIOSECURITY GREEN LABEL			UND	CONSULTAR STOCK	12 meses	-	-
55	PS902B 	Fuente de alimentación para respaldo. Entrada: 220V AC, 50Hz Salida: 12V DC 5A Máxima 2A En operación/ Batería no incluida , se requiere batería de 12V 7Ah			UND	CONSULTAR STOCK	6 meses	16.43	PROMO X 5 UND
56	KR600E 	Lector Esclavo de Tarjetas de Proximidad ID 125Khz. Lector esclavo para Paneles inBIO (160/260/460) Grado de protección IP65 Protección contra polaridad invertida Lectura de tarjeta hasta 10cm Tarjetas de proximidad: EM 125Khz No incluye fuente de Alimentación			UND	A PEDIDO	12 meses	-	-
57	KR600M 	Lector Esclavo de Tarjetas de Proximidad MIFARE 13.56MHz. Lector esclavo para Paneles inBIO (160/260/460) Grado de protección IP65 Salida Wiegand 34Bit (por defecto) Lectura de tarjeta hasta 5cm LEDs Rojo y Verde No incluye fuente de Alimentación			UND	A PEDIDO	12 meses	-	-
58	FR1200 	Lector de Huellas y Tarjetas RFID Esclavo Outdoor. CPU 324MH Sensor Óptico ZK Comunicación RS485 Indicador Audiovisual (Buzzer y LED) Fuete de Alimentación 12VDC Índice de Protección IP65 Compatibilidad Paneles InBio / InBio Pro, Dispositivos Standalone			UND	A PEDIDO	12 meses	-	-



59	FR1500/ID ZKTeco	Lector de Huellas Outdoor y Tarjetas RFID Esclavo. Comunicación RS485 Versión de Algoritmo ZKFinger VX10.0 Fuente de Alimentación 12V DC Hardware CPU 1.0 GHz Sensor SilkID Alarma Audible (BEEP) Compatibilidad Paneles inBio / inBio Pro, Dispositivos Standalone		UND	CONSULTAR STOCK	12 meses	-	-
60	QR500-B ZKTeco	Lector QR • Escáner de Código QR • Mifare Ultralight / S50 / S70 / DESFire / EV1 NTag • W26 / W34 / W66, RS485, interfaces USB • Distancia de lectura: Código QR ≤ 5 cm • Tarjeta RFID ≤ 4cm		UND	A PEDIDO	12 meses	-	-



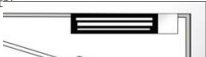
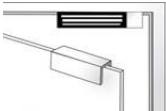

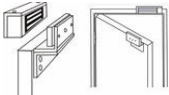

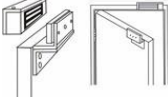



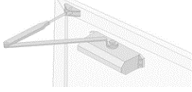













LICENCIAS - CONTROL DE ACCESO - BIOSECURITY V5000



61	ZKBIOSEC-10 ZKTeco	ZKBioSecurity V5000, para 10 puertas, brinda plataforma WEB. Max Personal: 2000 Max Departamento: 200 Max Area: 200 Gestiona : 10 puertas	 ZKBioSecurity	UND	A PEDIDO	Perpetua	-	-
62	ZKBIOSEC-25 ZKTeco	ZKBioSecurity V5000, para 25 puertas, brinda plataforma WEB. Max Personal: 5000 Max Departamento: 500 Max Area: 500 Gestiona : 25 puertas	 ZKBioSecurity	UND	A PEDIDO	Perpetua	-	-
63	ZKBIOSEC-50 ZKTeco	ZKBioSecurity V5000, para 50 puertas, brinda plataforma WEB. Max Personal: 10000 Max Departamento: 1000 Max Area: 1000 Supported max doors: 50	 ZKBioSecurity	UND	A PEDIDO	Perpetua	-	-
64	ZKBS-APP-P5 ZKTeco	APP ZKBioSecurity ZKBioSecurity App es la primera aplicación para teléfonos móviles que se conecta directamente al servidor del software de ZKBioSecurity y puede lograr la sincronización de datos. • Alarma: ver todos los eventos de alarma en el servidor y confirmar el aviso. • Apertura en un Paso: Sólo requiere un clic para abrir la puerta por 5 segundos. • Monitoreo en Tiempo Real: Visualización de eventos y registros de operaciones de acceso en tiempo real de todas las puertas que se encuentran en el software. • Reporte: Proporciona dos tipos de consulta para los reportes, puede consultarse por tiempo o dispositivo.	 5 Dispositivos móviles	UND	A PEDIDO	Perpetua	-	-
65	ZKBS-APP-P10 ZKTeco	APP ZKBioSecurity ZKBioSecurity App es la primera aplicación para teléfonos móviles que se conecta directamente al servidor del software de ZKBioSecurity y puede lograr la sincronización de datos. • Alarma: ver todos los eventos de alarma en el servidor y confirmar el aviso. • Apertura en un Paso: Sólo requiere un clic para abrir la puerta por 5 segundos. • Monitoreo en Tiempo Real: Visualización de eventos y registros de operaciones de acceso en tiempo real de todas las puertas que se encuentran en el software. • Reporte: Proporciona dos tipos de consulta para los reportes, puede consultarse por tiempo o dispositivo.	 10 Dispositivos Móviles	UND	A PEDIDO	Perpetua	-	-

CERRADURAS ELECTROMAGNÉTICAS, BOTONES Y TARJETAS

66	ZKTeco	Cerradura Electromagnética puertas de madera, blindex, aluminio, metal. Fuerza de retención: 150 kg. Alimentación: DC12V Peso: 1.02 kg. Dimensiones: 166 x 21 x 41 mm.		UND	A PEDIDO	6 meses		
67	AL-180PU ZKTeco	Soporte para cerradura electromagnética tipo U Para puertas de vidrio Capacidad 150kg. Peso: 0.33 kg. Dimensiones: 140mm x 40 mm x 30 mm		UND	CONSULTAR STOCK	6 meses		
68	AL-180PL ZKTeco	Soporte para cerradura electromagnética tipo L Peso: 0.22 kg. Dimensiones: 166 mm x 50mm x 26 mm.		UND	CONSULTAR STOCK	6 meses		
69	AL-180PZ ZKTeco	Soporte para cerradura electromagnética tipo Z Peso: 0.39 kg. Dimensiones: 130 mm x 50 mm x 40 mm.		UND	A PEDIDO	6 meses		

70	AL-280 LED ZKTECO	Cerradura Electromagnética para puertas de madera, blindex, aluminio, metal Fuerza de retención: Peso: 1.97 kg. Dimensiones: 253 x 25 x 48 mm.			UND	A PEDIDO	6 meses		
71	AL-280PU ZKTECO	Bracket U de Aluminio para cerraduras AL-280 (LED) Para instalar en puerta de vidrio 8-12mm. Peso: 0,46 kg. Dimensiones: 195*40*30mm.			UND	A PEDIDO	6 meses		
72	AL-280PL ZKTECO	Soporte para cerradura electromagnética tipo L. Para puertas abiertas hacia dentro 280kg. Peso: 0.32 kg. Dimensiones: 253 mm x 50mm x 30 mm.			UND	CONSULTAR STOCK	6 meses		
73	AL-280PZ ZKTECO	Bracket Z de Aluminio para cerraduras AL-280 (LED) Peso: 0,46 kg. Dimensiones: 195*40*30mm			UND	CONSULTAR STOCK	6 meses		
74	AL-280D LED ZKTECO	Cerradura Electromagnética para puertas dobles Puertas de madera, blindex, aluminio, metal Fuerza de retención: 2x270 kg. Alimentación: DC12V Peso: 3.90 kg. Dimensiones: 506x25x48mm			UND	A PEDIDO	6 meses		
75	AL-500 LED ZKTECO	Cerradura Electromagnética Para puertas de madera, blindex, aluminio, metal. Fuerza de retención: 500 kg. Alimentación: DC12V Peso: 4.48 kg. Dimensiones: 280 x 38 x 70 mm.			UND	A PEDIDO	6 meses		
76	AL-500PU ZKTECO	Bracket U de Aluminio para cerraduras AL-500 (LED) Para instalar en puerta de vidrio 8-12mm. Soporta 500 kilos de fuerza Peso: 0,89 kg. Dimensiones: 185*66*66mm			UND	CONSULTAR STOCK	6 meses		
77	AL-500PL ZKTECO	Soporte para cerradura electromagnética tipo L. Para puertas abiertas hacia dentro 500kg. Peso: 0.56 kg. Dimensiones: 280 mm x 73mm x 43 mm.			UND	A PEDIDO	6 meses		
78	AL-500PZ ZKTECO	Bracket Z de Aluminio para cerraduras AL 500 Peso: 0,89 kg. Dimensiones: 185*66*66mm.			UND	A PEDIDO	6 meses		
79	DC6085 ZKTECO	Door Closer Brazo hidraulico Para puertas de 60 - 85 KG Ancho o menor a 1050MM dimensiones 2066/44.5MM			UND	CONSULTAR STOCK	6 meses		

80	DC80120 	Door Closer Brazo hidraulico Para puertas de 80 - 120KG Ancho o menor 1200MM Dimensiones 2267244.5MM	 	UND	CONSULTAR STOCK	6 meses		
81	EX-801A 	Boton de Salida (empotrable) - NO/COM Botón de Apertura de Puerta Metálico, como complemento a los equipos de Control de Acceso de cualquier marca. Dimensiones: 91 x 28 x 20 mm.		UND	A PEDIDO	6 meses		
82	EX-801B 	Boton de Salida (empotrable) - NO/COM Botón de Apertura de Puerta Metálico, como complemento a los equipos de Control de Acceso de cualquier marca. Dimensiones: 88 x 88 x 20 mm.		UND	CONSULTAR STOCK	6 meses		
83	EX-800A 	Botón pulsador de salida Para control de Acceso. Material de aluminio y botón de acero Contactos: NO/COM Tamaño 86L * 50W * 20T (mm) Estructura estandar Panel de aluminio con fuerte estilo y acero inoxidable. Peso neto 0.15kg		UND	A PEDIDO	6 meses		
84	TLEB101 	Boton de Salida No Touch (empotrable) Botón de salida con o sin toque con control remoto (Detección difusa) NO / NC / COM / Relevador de salida. Dimensiones: 86 x 86 (mm). Placa de acero inoxidable IP55 Rango de detección: 0,1 ~ 10 cm Alta capacidad de contacto seco de relé (3A / AC120V, DC30V)		UND	A PEDIDO	6 meses		
85	TLEB102 	BOTON DE SALIDA SIN TOQUE (Free Touch) METALICO Tecnología OPTICA Infrarroja IP55 Para control de Acceso Material de aluminio Rango de Lectura: 0.1-10cm Contacto Seco NC/NO/COM Leds Indicadores Dimensiones: 115x70x29 mm		UND	CONSULTAR STOCK	6 meses		
87	TLEB102-R 	Boton de salida no táctil con receptor. Salida de relé NO NC COM Tamaño: 115L*70W(mm) con luz azul/roja Incluye un control remoto RM-100		UND	A PEDIDO	6 meses		
88	RM-100 	CONTROL REMOTO ZKTECO control remoto para TLEB101-R o TLEB102-R		UND	A PEDIDO	6 meses		
89	ID CARD (THICK) 	Tarjetas de proximidad Gruesa 125kHz. ECO ID card (Thick). Sólo lectura. Tarjeta con numeros impresos VENTA POR 50 UNIDADES		UND	CONSULTAR STOCK	6 meses		
90	ID card (thin) 	Tarjetas de proximidad delgada 125kHz. (Thin). Sólo lectura. Tarjeta con numeros impresos VENTA POR 50 UNIDADES	 	UND	A PEDIDO	6 meses		
91	YX-4CM 	Llavero de proximidad , Mifare 1, 13.56MHz; 40mm*40mm, etiqueta con logotipo de dahua.	 	UND	A PEDIDO	6 meses		







92	 IC-S50	Tarjetas de Proximidad Mifare 1, 13.56MHz; From Philip; Equipada con tecnología MIFARE de 13,56 Mhz para transmitir datos, esta tarjeta inteligente sin contacto IC-S50 de Dahua Technology es un medio ideal para crear tarjetas de identificación inteligentes o tarjetas de acceso	 	UND	A PEDIDO	6 meses	-	-
----	--	--	---	-----	----------	---------	---	---

CERRADURAS INTELIGENTES

LÍNEA DE CERRADURAS SMART (Hogar / Oficina)

93	 DL30Z	Cerradura inteligente con teclado digital habilitado para Zigbee Material: aleación de zinc + carcasa de metal ABS Capacidad de usuario: 100 Capacidad de contraseña: 100 Capacidad de la tarjeta MF: 100 Fuente de alimentación: 4 pilas alcalinas AA (no incluidas) Espesor de la puerta: 30-54 mm. Backset: 60/70 mm ajustable. Color Negro. Comunicación: Zigbee, NFC. APP ZSmart.	    	UND	A PEDIDO	12 meses	-	-
94	ZSMART GATEWAY 	Controlador para cerradura DL30Z Salida del adaptador: DC 5V, 1A (puerto Micro-USB) Indicador LED: 2 * LED (Wi-Fi + Zigbee) Protocolo inalámbrico: Wi-Fi de 2,4 GHz, Zigbee de 2,4 GHz Cifrado: AES-128 Compatible con Smart Lock DL30Z	   	UND	A PEDIDO	12 meses	-	-

LÍNEA HOTELERA

95	 LH1000/R	Cerradura Electrónica de Proximidad MIFARE-1 de 13.56mhz, (derecha) Acero inoxidable, elegante y firme / cinco pestillos están. Puertas con Grueso de 35mm a 55mm Alarma de baja tensión Registro de 224 accesos Software multi-idioma / Confiabilidad Comprobada. También disponible en izquierda. LH1000/L	 	UND	CONSULTAR STOCK	12 meses	-	-
96	 LH5000/R	Cerradura Electrónica de Proximidad MIFARE-1 de 13.56mhz, (derecha) Carcasa de aleación de zinc en color oro y plata / elegante y firme / cinco pestillos estándar U.S. / Para Puertas con Grueso de 35mm a 55mm Backset de 70mm Alarma de baja tensión Registro de 224 accesos / Software multidioma Confiabilidad Comprobada También disponible en izquierda. LH5000/L	  	UND	A PEDIDO	12 meses	-	-
97	 CR60W	Enrolador Hotelero de Tarjetas MIFARE 13.56MHz, lectura y escritura Tipo de Tarjetas MIFARE S50 MIFARE S70 (IDEAL PARA BIOSECURITY HOTEL) Frecuencia 13.56MHZ Voltaje de Operación DC5V (±4%) Corriente Estática 65mA Corriente de Trabajo 80mA Rango de Lectura 30mm--100mm Interfaz USB	 	UND	A PEDIDO	12 meses	-	-
98	ENERGY SWITCH 	Interruptor Activador de energía para cerradura electrónica para hotel o casa Ahorro de energía Voltaje de funcionamiento 110-240V Corriente Max de 30A Dimensiones 86W x 86H x 45D mm	 	UND	A PEDIDO	6 meses	-	-
99	 MIFARE CARD(S70)	Tarjeta de Proximidad Hotelera MIFARE 13.56 Mhz. Sin perforar delgada / 4 kbits de memoria EEPROM / Tamaño 0.76 x 54 x 85.6 mm VENTA POR 50 UNIDADES	 	UND	CONSULTAR STOCK	6 meses	-	-
100	 MF-CARD.S50	Tarjeta de Proximidad Hotelera MIFARE 13.56 Mhz. Sin perforar delgada / 1 kbits de memoria EEPROM / Tamaño 0.95 x 54 x 85.6 mm VENTA POR 50 UNIDADES	 	UND	A PEDIDO	6 meses	-	-

PROYECTOS - BARRERAS VEHICULARES + UHF



101	 PRIME DC	ESPECIFICACIONES TÉCNICAS VOLTAJE 127/220V - 50/60HZ TIEMPO DE ABERTURA 2.5S - 3.3M CICLOS CONTINUOS FLUJO ALTO MODELO 300W 24V DC 1 UND F00050-G : BARRERA - 1 UND P01873: PLUMA DE 3.30 MTS		UND	CONSULTAR STOCK	12 meses	
102	 F05022-G	ESPECIFICACIONES TÉCNICAS APLICACIÓN COME. / COND. / INDU. VOLTAJE 2.20V - 60HZ TIEMPO DE ABERTURA 2.5S - 3.3M / 5S - 4.30M CICLOS CONTINUOS CENTRAL PRIME DC DISPLAY BARRERA 3.3M / 4.3M FLUJO ALTO MODELO 300W 24V DC		UND	A PEDIDO	12 meses	
103	 IINTENSE BLDC	ESPECIFICACIONES TÉCNICAS APLICACIÓN COME. / COND. / INDU. VOLTAJE 127/220V - 50/60HZ CICLOS CONTINUOS FLUJO INTENSO MOTOR BRUSHLESS DC 24V 200W 1 UND - F06561-G: BARRERA INTENSE BLDC 1 UND - P02111: PLUMA DE 3,3M		UND	CONSULTAR STOCK	12 meses	
104	 BG1045/L	BARRERA VEHICULAR BG1000 TAMAÑO DE PLUMA 3 A 4 METROS VELOCIDAD DE APERTURA 1,5 s. DISEÑO PATENTADO LED IP54 MOTOR DC SIN ESCOBILLAS 24 V TIPO DE PLUMA TELECOPICA/ GABINETE VA A IZQUIERDA TRAFICO MEDIO / PRESENTACION DERECHA IZQUIERDA		UND	A PEDIDO	12 meses	
105	 BG1060/L	BARRERA VEHICULAR BG1000 TAMAÑO DE PLUMA 4 A 6 METROS VELOCIDAD DE APERTURA 1,5 s. DISEÑO PATENTADO LED IP54 MOTOR DC SIN ESCOBILLAS 24 V TIPO DE PLUMA TELECOPICA/GABINETE VA A IZQUIERDA TRAFICO MEDIO / PRESENTACION DERECHA IZQUIERDA		UND	A PEDIDO	12 meses	
106	 BG1145L-90	BARRERA VEHICULAR ARTICULADA Tiempo de subida/bajada 2,5 s Longitud de la pluma, m 4,5 metros Material de la carcasa Acero con recubrimiento en polvo Unidad de manejo Motor CC sin escobillas de 24 V Pluma articulada El consumo de energia 820W Temperatura de trabajo -40°C - +60°C clase de protección IP54 (BG1145L-90) TAMBIEN DISPONIBLE EN IZQUIERDA		UND	A PEDIDO	12 meses	
107	 P09669	Brazo LED para F05022-G • Longitud: 3.30 metros. • Trabaja con barreras CLASIC DC • Compatible F05022-G • Adaptable para apertura derecha o izquierda. • Incluye LED para iluminacion de brazo.		UND	A PEDIDO	12 meses	
108	 P01873	Brazo LED • Longitud: 3.30 metros. • Trabaja con barreras PRIME DC • Compatible F00050-G • Adaptable para apertura derecha o izquierda. • Incluye LED para iluminacion de brazo.		UND	A PEDIDO	12 meses	
109	 PSA51	ZK - METAL-ARM-6M - BRAZO METALICO DE 6 METROS PARA BARRERA VEHICULAR		UND	A PEDIDO	No Aplica	

110	PSA02 ZKTECO	Loop Magnético para Detección Vehicular de 1 Zona. Detector inteligente de un solo canal para detectar objetos metálicos como bicicletas y automóviles. Es aplicable en estacionamientos, estaciones de cobro, y sistema de control de acceso vehicular		UND	CONSULTAR STOCK	6 meses	-	-
111	PSA03 ZKTECO	Cable LOOP del sensor de masa • Para acceso vehicular. • 100 metros.		UND	A PEDIDO	6 meses	-	-
112	PAC100 ZKTECO	Control de Acceso IP de Huellas y Tarjetas RFID, Protección IP65, Resistente y de Mayor Durabilidad. Cubierta Metálica Anti-Vandalismo para Instalación en Exteriores. Rápido y Preciso Algoritmo de Huella Digital. Capacidad para 1,500 Huellas 10,000 Tarjetas y 100,000 Registros. Fácil Instalación y Conectividad. Entrada y Salida Wiegand. Interfaz TCP/IP y RS485. Avanzadas Funciones de Control de Acceso		UND	A PEDIDO	12 meses	-	-
113	UHF10 PRO ZKTECO	LECTOR UHF Distancia de Lectura Ajustable hasta 12 m Interfaz de Comunicación Wiegand 26 (Por defecto) / Wiegand 34, USB Frecuencia 902MHz - 928MHz, 865MHz - 868MHz Voltaje de Operación 9-12V DC Corriente de Trabajo 150mA (Lectura permanente) Protocolo de Interfaz EPC global UHF Class 1Gen 2/ISO 18000-6c Múltiple identificación de TAG >100		UND	A PEDIDO	12 meses	-	-
114	UR20RW-F ZKTECO	ZKTECO UR10RWF - Enrolador USB de Tarjetas UHF 902 a 928 Mhz / Registre por Lotes en Software ZKTECO los TAGS UHF		UND	A PEDIDO	12 meses	-	-
115	SUPER OFERTA!! UHF1-TAG3 ZKTECO	TAG Vehicular Encriptado SOLO para Antenas UHF1 Frecuencia 840 a 960MHz Tamaño 249 x3.8 x18mm. Uso: Para ser fijado en la placa. Distancia de lectura hasta 10m para UHF1-10E y UHF1-10F. Venta por paquete de 100 unidades		UND	CONSULTAR STOCK	12 meses	-	-
116	UHF PARKING TAG ZKTECO	TAG Vehicular Encriptado SOLO para Antenas UHF1 Frecuencia 860MHz a 960MHz Tamaño 96.5x23.2mm, Autoadhesivo. Distancia de lectura hasta 10m para UHF1-10E y UHF1-10F. Venta por paquete de 100 unidades		UND	A PEDIDO	6 meses	-	-
117	SUPER OFERTA!! KR1000 ZKTECO	Lector de Tarjeta de Proximidad ID de Largo de Alcance Rango de Lectura hasta 100cm (sujeto al tipo de tarjeta) Grado de Protección IP65 Protección contra polaridad invertida Tarjetas de Proximidad EM 125Khz No incluye fuente de Alimentación		UND	CONSULTAR STOCK	12 meses	-	-



PROYECTOS - RECONOCIMIENTO DE PLACA VEHICULAR LPR

118	ZKTECO LPRS1000	Control de acceso vehicular con reconocimiento de placas Índice de Reconocimiento Día ≥ 99.9%; Noche ≥ 99.7% Distancia de Reconocimiento 2-10 m (Distancia recomendada) Tiempo de Reconocimiento ≥200 ms (En promedio) TCP/IP Interfaz 2 Relevadores, 2 Entradas Aux, Entrada y Salida 2 Salidas RS485, Reinicio, Salida Wiegand Cámara 2MP, Enfoque Automático Iluminación Mínima 0.1Lux (Estándar) Función de Lista Negra y Lista Blanca, Luz de Relleno, Velocidad 15km/h Software ZKBioSecurity - ZKParking		UND	A PEDIDO	12 meses	-	-
119	ZKTECO LPRC300	CONTROL DE ACCESO VEHICULAR LPR Cámara de reconocimiento de matrículas con algoritmo LPR de aprendizaje profundo integrado Algoritmo LPR de aprendizaje profundo integrado Chip AI con 0.5 TOPS Lista de permitidos y lista de bloqueo incrustadas Protocolo ONVIF, para videovigilancia 3MP		UND	A PEDIDO	12 meses	-	-

120	ZKBS-PARK-P2 ZKTECO	SOFTWARE BIOSECURITY PARA LPR Paquete básico del sistema de estacionamiento Cantidad máxima de personal: 10000 Cantidad máxima de área: 1000 Cantidad máxima de departamentos: 1000 Cámara LPR máxima admitida: 2		 	UND	A PEDIDO	36 meses	-	-
-----	-------------------------------	---	---	---	-----	----------	----------	---	---

PROYECTOS - BARRERAS PEATONALES

121	ZKTECO TS1000 PRO	Molinete vertical simple - Drop Arm Sólo tarjeta de control. También disponible Brazo Fijo TS1000S Fuente de Alimentación: AC 220V, 50Hz Ambiente de Trabajo: Interior / Exterior(Protegido) Potencia Nominal: 60W Índice de Protección: IP54 Material: Acero inoxidable Señalización: Sí Control de Sistema: Contacto Seco Entrada para Botón de Emergencia: Sí Permite caída de las brazos en caso de emergencia Peso Neto: 34Kg			UND	A PEDIDO	12 meses	-	-
122	TS1022 PRO ZKTECO	Con lector RFID + Huella Lectora de huellas y tarjetas: (2) Panel de Control: InBIO260/ FR1200 3,000 Huellas 30,000 Tarjetas RFID 100,000 Eventos También disponible Brazo Fijo TS1022S Fuente de Alimentación: AC 220V, 50Hz Ambiente de Trabajo: Interior / Exterior(Protegido) Potencia Nominal: 60W Índice de Protección: IP54 Material: Acero inoxidable • Señalización: Sí Contacto Seco • Entrada para Botón de Emergencia: Sí • caída de las brazos en caso de emergencia	 		UND	A PEDIDO	12 meses	-	-
123	TS5000A ZKTECO	MOLINETE VERTICAL VERTICAL Temperatura de Operación/ -28°C hasta 60°C Ambiente de Operación/ Interior / Exterior (si está protegido) Velocidad de Verificación / Máximo 32 por minuto/ Ancho del Carril 500 mm Material del Gabinete Acero Inoxidable SUS304/ Material de la Cubierta Vidrio Templado Material de los Brazos Acero Inoxidable SUS304 Movimiento Rotativo Modo de Emergencia Sí Nivel de Seguridad Medio /Número de Ciclos Antes de Falla 2 millón Opciones / Accesorios Contador, Gabinete y Cubierta SUS316,			UND	A PEDIDO	12 meses	-	-
124	TS5022A ZKTECO	MOLINETE VERTICAL VERTICAL 2 FR1200 and 1 InBIO260 Ambiente de Operación/ Interior / Exterior (si está protegido) Velocidad de Verificación / Máximo 32 por minuto/ Ancho del Carril 500 mm Material del Gabinete Acero Inoxidable SUS304/ Material de la Cubierta Vidrio Templado Material de los Brazos Acero Inoxidable SUS304 Movimiento Rotativo Modo de Emergencia Sí Nivel de Seguridad Medio /Número de Ciclos Antes de Falla 2 millón Opciones / Accesorios Contador, Gabinete y Cubierta SUS316,			UND	A PEDIDO	12 meses	-	-
125	SBT1000S ZKTECO	Molinete Abatible de Cortesía con Vidrio Templado o barra de acero. Sólo con tarjeta de control. También disponible con brazo de metal SBT1000S-M Movimiento de la Barrera: Abatible. Flujo de personas: hasta 10 p/ minuto. Fuente de Alimentación: AC 220V, 50Hz. Peso Neto: 31Kg Material del Gabinete: Acero inoxidable Material de la Barrera: Vidrio Templado. REPUESTO: Aleta de Vidrio disponible: COD. A80060048			UND	A PEDIDO	12 meses	-	-
126	SBT1022S ZKTECO	Molinete Abatible de Cortesía con Vidrio Templado o barra de acero. Panel de Control: InBIO260 3,000 Huellas • 30,000 Tarjetas RFID • 100,000 Eventos Disponible brazo de metal. SBT1022S-M Movimiento de la Barrera: Abatible. Flujo de personas: hasta 10 p/ minuto. Fuente de Alimentación: AC 220V, 50Hz. Ambiente de operación: Interior o Exterior. Peso Neto: 31Kg. Material del Gabinete: Acero inoxidable Material de la Barrera: Vidrio Templado. REPUESTO: Aleta de Vidrio disponible: COD. A80060048	 		UND	A PEDIDO	12 meses	-	-
127	FBL5000 PRO ZKTECO	Barrera de Aleta simple Sólo con tarjeta de control Flujo de Personas: 25 a 48 p/ Minuto Fuente de Alimentación: AC 220V, 50Hz Ambiente de Trabajo: Interior / Exterior(Protegido) Índice de Protección: IP54 Control de Sistema: Contacto Seco			UND	A PEDIDO	12 meses	-	-
128	FBL5022 PRO ZKTECO	Barrera de Aleta simple Con lector RFID + Huella Panel de Control: InBIO260 3,000 Huellas • 30,000 Tarjetas RFID • 100,000 Eventos Flujo de Personas: 25 a 48 p/ Minuto Fuente de Alimentación: AC 220V, 50Hz Ambiente de Trabajo: Interior / Exterior(Protegido) Índice de Protección: IP54 Material: Acero inoxidable	 		UND	A PEDIDO	12 meses	-	-



129	FBL5200 PRO 	Barrera de Aleta simple -Sólo con tarjeta de control Flujo de Personas: 25 a 48 p/ Minuto Fuente de Alimentación: AC 220V, 50Hz Ambiente de Trabajo: Interior / Exterior(Protegido) Índice de Protección: IP54 Entrada para Botón de Emergencia: Sí		UND	A PEDIDO	12 meses	-	-
130	FBL5222 PRO	Barrera de Aleta simple Con lector RFID + Huella Panel de Control: inBIO260 3,000 Huellas • 30,000 Tarjetas RFID • 100,000 Eventos Flujo de Personas: 25 a 48 p/ Minuto Fuente de Alimentación: AC 220V, 50Hz Ambiente de Trabajo: Interior / Exterior(Protegido) Índice de Protección: IP54 Control de Sistema: Contacto Seco		UND	A PEDIDO	12 meses	-	-

PROYECTOS - TORNIQUETE DE CUERPO COMPLETO

131	FHT2300 	Torniquete de Cuerpo Completo. Temperatura de Operación -28°C hasta 60°C Humedad de Operación 0% hasta 95% Ambiente de Operación Interior Uso: Exterior/Interior Material del Gabinete Acero inoxidable SUS304 Numero de ciclos: 2 millones Movimiento de la Barrera Giratorio A PEDIDO: • FHT2311: Torniquete de Cuerpo Completo con Panel de Acceso y Lectores RFID Integrados • FHT2322: Torniquete de Cuerpo Completo con Panel de Acceso, Lectores de Huella y RFID Integrados		UND	A PEDIDO	12 meses	-	-
132	FHT2300D 	Especificaciones Técnicas Ambiente de Operación Interior / Exterior Velocidad de Verificación RFID Máximo 30 / minuto Huella Digital Máximo 25 / minuto Indicador LED Material del Gabinete Acero inoxidable SUS304 Material de la Barrera Acero inoxidable SUS304 Movimiento de la Barrera Giratorio Nivel de Seguridad Alto Número de Ciclos Antes de Falla 2 millones Índice de Protección IP54		UND	A PEDIDO	12 meses	-	-

INSPECCION DE OBJETOS

PROYECTOS - DETECTORES DE METAL

133	ZK-D100S	Detector de Metales Portátil Puede detectar pequeños objetos (0.1g, o más pequeños). Mango anti-derrapante. Fuente de Alimentación: Batería de 9V Voltaje de Operación 7V - 9V Intensidad Eléctrica <50Ma Alarma Sonido (vibración) y luz simultáneamente Intensidad de Alarma > 75dB(A) Dimensiones: 410(L) X 85(W) X 45(H) mm Frecuencia de Operación 40KHz		UND	A PEDIDO	12 meses	-	-
134	ZK-D3180S 	18 ZONAS18 Zonas interconectadas en diferentes áreas y alarma simultánea de múltiples zonas. Pantalla LCD 5.7". Sensibilidad ajustable: Cada zona tiene 256 niveles de sensibilidad. Control remoto. Alarma de sonido y LEDs para indicar la zona del metal detectado. Conteo automático de personas y alarmas. Contraseña de programación. Diseñado con material de alta densidad anti-inflamable. Inofensivo para el cuerpo humano, personas con marcapasos, colgantes magnéticos, prótesis, mujeres embarazadas, etc.		UND	A PEDIDO	12 meses	-	-
135	ZKX5030A 	Tamaño del Túnel (A) 507 mm x (Al) 305 mm Velocidad de Transporte de la Banda 0.20 m/s Altura de Banda Transportadora 751 mm. Carga Máxima ≤120 Kg Distribuido Uniformemente Resolución de Contraste 34 AWG (Alambre metálico de 0.16 mm) Monitor LED de 17 pulgadas Funciones del Sistema Alarma de Alta Densidad, Proyección de imágenes de Amenaza (TIP), Contador de Equipaje, Contador de Tiempo en Funcionamiento, Contador de Tiempo de Emisión de Rayos-X, Mantenimiento del Sistema, ASA/ISO 1600 Garantizada Sistema de Rayos X Voltaje Máximo 80 Kv Refrigeración Por Baño de Aceite Sellado Herméticamente. Dosis de Radiación por Inspección <1.0 μG (μSv) Tasa de Dosis de Radiación Externa 0.1 μ Gy/h (μ Sv/h) (a 5cm de la carcasa)		UND	A PEDIDO	12 meses	-	-

